



Acesse o manual completo, o guia rápido e demais informações disponíveis dos produtos no site.

## Introdução

Antes de desembalar a Impressora Térmica com Memória Prix IT400M e a sua balança Prix 3 Fit/Plus, leia atentamente as informações contidas neste guia, para que seja

conservada suas características iniciais e seu perfeito funcionamento com o decorrer do tempo. Verifique se existem avarias visíveis, como partes rompidas, úmidas, etc. informando

ao responsável a fim de garantir a cobertura de seguro, garantias de fabricante, transportadores, etc.

## Conteúdo da embalagem - Impressora Térmica com Memória IT400M

- a. Embalagem;
- b. Impressora Térmica com Memória IT400M;
- c. Fonte e cabo para alimentação;
- d. Cabo USB;
- e. Carretel e placas de fixação da bobina;
- f. Guia rápido;
- g. Cabo RS-232.



## Conteúdo da embalagem - Balança Prix 3 Fit e Prix 3 Plus

- a) Guia rápido; Certificado de garantia e Flyer institucional;
- b) Prato de pesagem;
- c) Balança 3 Fit/Plus;
- d) Fonte adaptadora.

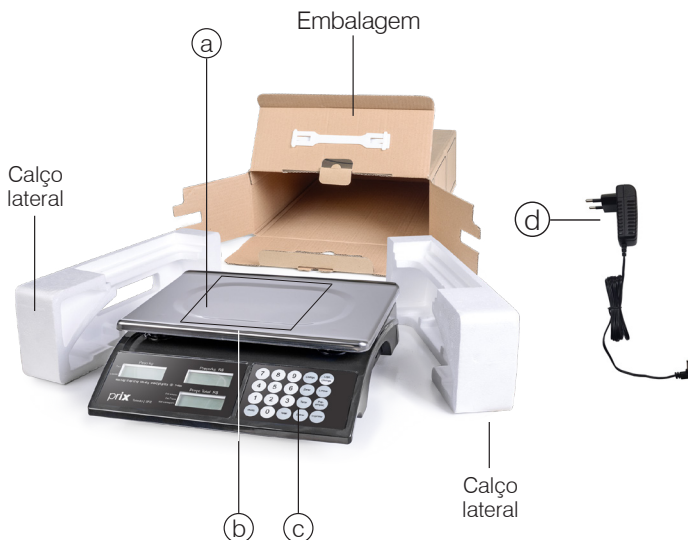

## Instalação do rolo de etiqueta

1. Insira o carretel de etiqueta no rolo de etiqueta, se atentando para que o lado de impressão fique para cima. (Se o tubete da etiqueta for menor que o carretel, remova o adaptador).
2. Abra a tampa superior da impressora empurrando para frente as alavancas de abertura da tampa.
3. Encaixe o rolo de etiquetas no suporte de etiqueta na impressora, com o lado de impressão para cima.
4. Deslize a etiqueta por dentro dos guias de etiqueta e encaixe sobre os roletes de borracha.
5. Ajuste as guias do papel para a largura do rolo de etiquetas utilizado, de modo que toquem levemente as bordas da etiqueta.

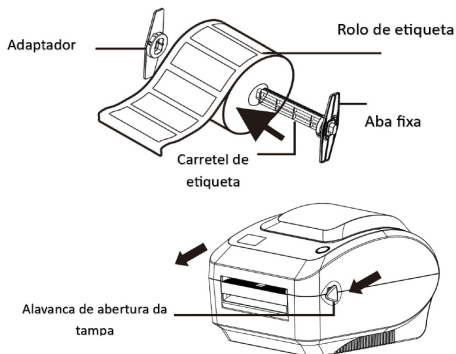
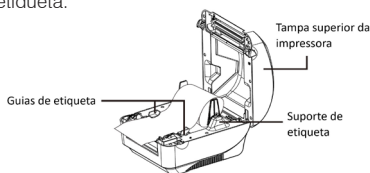

6. Feche a tampa superior da impressora devagar e certifique-se que a tampa trave com segurança. Lembre-se de calibrar o sensor.

**Nota:** Caso a tampa não seja travada corretamente a impressão poderá apresentar baixa qualidade.

## Funções dos botões

### 1. Avanço de etiqueta

Quando a impressora estiver pronta, clique no botão para avançar uma etiqueta, ajustando sensor para início da outra etiqueta.

### 2. Pausa a impressão

Quando a impressora estiver imprimindo, clique no botão para pausar. Quando a impressora estiver pausada o Led piscará na cor azul. Para retornar a impressão clique no botão novamente.

## Significado das cores do LED

- **Azul (fixo):** Impressora ligada e pronta para imprimir.
- **Azul (piscando):** Impressora está recebendo dados.
- **Roxo:** Impressora está limpando os dados.
- **Vermelho (fixo):** A tampa superior da impressora está aberta.
- **Vermelho (piscando):** A impressora está com algum erro. Sem papel, sem memória, entre outros.

**OBS:** Durante a carga de dados, pode piscar entre azul e roxo.



Não retirar o cartão SD da impressora enquanto ela estiver ligada, risco de danificar o equipamento.

## Comunicação



A Impressora Térmica com Memória Prix IT400M está apta para comunicar com o MGV 7 e as balanças da linha comercial, como, por exemplo: 3 Fit e 3 Plus.

A comunicação da impressora com o MGV 7 é realizado via USB, para envio das informações de etiquetas e itens. Temos capacidade para 2.000 itens, contando com informações nutricionais.

**A comunicação da impressora com as balanças é via cabo RS-232, para isso é necessário um conversor RJ45 para RS232, que pode ser adquirido via kit (P300800) ou pelo código específico do conversor (6204320).**

**Nota:** A impressora IT400M possui uma saída Ethernet que atualmente não está em uso. Esta saída está disponível para possíveis expansões de funcionalidades. Para informações adicionais sobre a utilização desta saída, consulte o suporte técnico.

**ATENÇÃO:** Para garantir a eficácia da comunicação com a impressora IT400M, é necessário atualizar o firmware das balanças. Especificamente, as balanças 3 Fit com versões de firmware inferiores a 7.18 e as balanças 3 Plus com versões de firmware inferiores a 5.36 precisarão ser atualizadas, pois essas versões não são compatíveis.

Para utilizar a IT400M, com uma loja já cadastrada (para consultar como cadastrar uma loja acesse o Help do MGV7 \*) é necessário realizar o cadastro dela clicando no botão "impressor" e em seguida em "incluir".



Na tela de cadastro da impressora é possível associar um departamento já existente, ou cadastrar um novo departamento pelo botão "Departamento". Ao associar um departamento, todos os itens pertencentes a ele são associados na IT400M (é possível visualizá-los na listagem), lembrando que o armazenamento é de 2.000 itens e caso o departamento possua mais serão descartados.

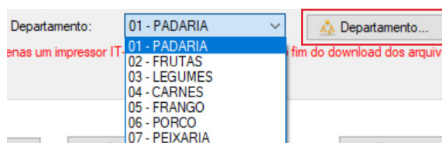

Além do departamento, é possível configurar o layout de etiqueta que será utilizado, com até 15 opções de etiquetas. Para ativar essa opção é necessário clicar no botão "Etiqueta" e selecionar as que deseja, e em seguida, selecionar o modelo que atende suas necessidades e salvar.

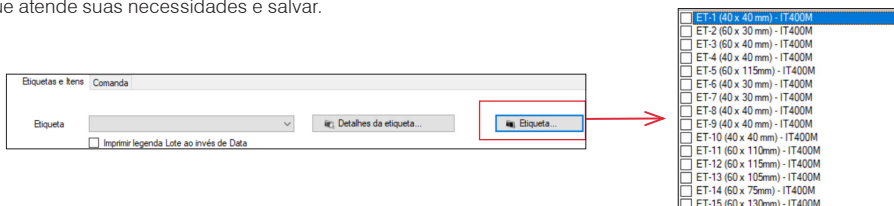

Caso não queira utilizá-la para a rotulagem de alimentos, é viável a configuração do "Modo Comanda", normalmente utilizado em restaurantes e lanchonetes e permite personalizar mensagens e imagens de cabeçalho e rodapé, até 20 produtos e código de barras.

Para realizar o envio das informações para a impressora é necessário conectá-la ao computador responsável pela carga via USB, limitada a apenas 1 impressora por vez. No MGV 7, no menu principal da loja, clicar no botão "carga". Na tela de carga temos a aba "impressoras", onde é possível selecionar quais tipos de dados serão enviados (conforme a etiqueta) e para qual impressora cadastrada, possibilitando o envio e acompanhamento de carga manual. No momento da carga a impressora irá piscar o led com as cores roxa e azul, e ao finalizar ficará em um azul contínuo e o MGV alertará.

Ao conecta-la novamente na balança (com a balança previamente configura para comunicação), basta digitar o código do produto na clicando em "código" e em seguida digitando o valor, esse comando fará uma consulta no armazenamento da impressora e retornando o preço por kg do produto no display da balança e também o total a pagar, que será calculado de acordo com o peso e o preço. Se estiver configurada a impressão automática a impressora realizará a impressão após estabilização do peso, caso contrario clique no botão "Imprimir"

A balança suporta códigos de produto de 4 ou 5 dígitos, mas não é compatível com códigos de produto de 6 dígitos.

\* Para eventuais dúvidas e/ou funcionamento do MGV 7 consultar o conteúdo de ajuda do MGV 7: [https://help.toledobrasil.com/mgv7/v7\\_0/HTML\\_PAGES/help.html](https://help.toledobrasil.com/mgv7/v7_0/HTML_PAGES/help.html).

## Nota

Não é possível trabalhar com hora, pois as balanças da linha 3 não processam esse dado de forma dinâmica.

# Procedimento inicial de configuração no Modo Comando

Na primeira carga do modo comando é **obrigatório** selecionar a opção de “Zerar Sequencial”. Esta opção permite que a impressora inicie a contagem de comandos a partir de zero. Caso deseje zerar a contagem em outro momento, basta selecionar novamente esta função.

Configuração de Carga Impressor com Memória

Código do impressor: [ ] Data de alteração: [ ]  Usar Modo Comando

Descrição: [ ] Departamento: 01 - PADARIA Departamento: [ ]

ATENÇÃO! Para uma boa comunicação, configure-se de manter apenas um impressor IT-400M conectado e aguarde o fim do download dos arquivos antes de selecionar outra carga (aguarde até o final constante).

Etiquetas e Itens: Comanda

Cabeçalho: Linha 1: [ ] Teste [ ] Rodapé: Linha 1: [ ] Teste [ ] Imagem de cabeçalho: [ ] Imagem de rodapé: [ ]

Adicionar Produto: 3

Produto: Refeição [ ] Suco Natural [ ] Refrigerante [ ]

Código de Barras: Prefixo: 2 Código: [ ]

Não Imprimir  
 Imprimir Prefixo + Sequencial + Total a pagar  
 Imprimir Prefixo + Código + Total a pagar  
 Imprimir Prefixo + Sequencial + Preço  
 Imprimir Prefixo + Código + Preço

Valor Mínimo Comanda R\$ 50,00  
Valor Livre do Buffer R\$ 30,00

Imprimir Tera  Zerar Sequencial

## Operação

A operação venda em modo comando é quando o operador insere o preço/kg diretamente no instrumento de pesagem, e se deseja imprimir o valor da transação com uma comanda previamente cadastrada no MG7. A operação se dará da seguinte forma:

No MG7, na tela de impressora, marcar a opção “usar modo comando”.

Configuração de Carga Impressor com Memória

Código do impressor: [ ] Data de alteração: [ ]  Usar Modo Comando

Descrição: [ ] Departamento: 01 - PADARIA Departamento: [ ]

ATENÇÃO! Para uma boa comunicação, configure-se de manter apenas um impressor IT-400M conectado e aguarde o fim do download dos arquivos antes de selecionar outra carga (aguarde até o final constante).

Etiquetas e Itens: Comanda

Etiqueta: [ ] Incluir legenda Late ao invés de Data

18 Itens selecionados

- SALAME FATIADO DESCRITIVO 2
- SALSICHA
- PRESUNTO MAGRO FATIADO
- COPIA FATIADO
- BOLO DE FUBA
- BRIGADEIRO
- FOGAZZA FRITA
- PAO DE FORMA
- PAO DE FORMA INTEGRAL
- PAO DE BATATA
- PASTEL
- MOUSSE DE MARACUJA
- CAROLINA
- MOUSSE DE MORANGO
- MOUSSE DE CHOCOLATE
- MOUSSE DE LIMAO
- PAO FRANCIS

Realize as configurações necessárias para personalizar o cabeçalho e rodapé da etiqueta, bem como definir o prefixo (opcional) do código de barras.

Configuração de Carga Impressor com Memória

Código do impressor: [ ] Data de alteração: [ ]  Usar Modo Comando

Descrição: [ ] Departamento: 01 - PADARIA Departamento: [ ]

ATENÇÃO! Para uma boa comunicação, configure-se de manter apenas um impressor IT-400M conectado e aguarde o fim do download dos arquivos antes de selecionar outra carga (aguarde até o final constante).

Etiquetas e Itens: Comanda

Cabeçalho: Linha 1: [ ] Rodapé: Linha 1: [ ] Imagem de cabeçalho: [ ] Imagem de rodapé: [ ]

Adicionar Produto

Código de Barras: Prefixo: 0 Código: [ ]

Não Imprimir  
 Imprimir Prefixo + Sequencial + Total a pagar  
 Imprimir Prefixo + Código + Total a pagar  
 Imprimir Prefixo + Sequencial + Preço  
 Imprimir Prefixo + Código + Preço

Valor Mínimo Comanda R\$ 0,00  
Valor Livre do Buffer R\$ 0,00

Imprimir Tera  Zerar Sequencial

Em seguida, clique em "adicionar produto" e insira até 20 itens:

Produto	Refeição			
Produto	Suco Natural	↑	↓	✕
Produto	Refrigerante	↑	↓	✕

Configurando o Valor Mínimo da Comanda: O parâmetro de valor mínimo da comanda define um valor de corte para a impressão das comandas. Isso significa que a impressão só ocorrerá se o valor total da comanda for superior ao valor configurado. Caso contrário, a impressão não será realizada

Configurando o Valor Livre do Buffet: O valor livre do buffet é um parâmetro que ajusta automaticamente o valor das comandas para um valor configurado, se o total da comanda for superior a esse valor. Esse ajuste é útil para gerenciar situações em que se deseja estabelecer um valor máximo para as comandas de buffet.

Impressão de tara: Se desejar imprimir a tara, basta ativar a função no menu de configurações. A impressão da tara é indicada para registros detalhados e controle mais preciso do peso líquido dos produtos.

Configuração de Carga Impressor com Memória

Código do impressor: [ ] Data de alteração: [ ]  Usar Modo Comanda

Descrição: [ ] Departamento: 01 - PADARIA  Departamento...

ATENÇÃO! Para uma boa comunicação, configure-se de manter apenas um impressor IT-400M conectado e aguarde o fim do download dos arquivos antes de iniciar outra carga (aguarde led azul constante).

Etiquetas e Barra: Comanda

Cabeçalho: Linha 1: [ ] Teste [ ] Linha 2: [ ] Teste [ ] Rodapé: Linha 1: [ ] Teste [ ] Linha 2: [ ] Total [ ] Imagem de cabeçalho: [ ] Imagem de rodapé: [ ] Imagem: [ ]

Imprimir  Não Imprimir  Imprimir  Não Imprimir

Adicionar Produto: 3

Produto	Refeição	↑	↓	✕
Produto	Suco Natural	↑	↓	✕
Produto	Refrigerante	↑	↓	✕

Código de Barras: Prefixo: 2 Código: [ ]

Não Imprimir  
 Imprimir Prefixo = Sequencial + Total a pagar  
 Imprimir Prefixo = Código + Total a pagar  
 Imprimir Prefixo = Sequencial + Preço  
 Imprimir Prefixo = Código + Preço

Valor Mínimo Comanda: R\$ 50,00  
Valor Livre do Buffet: R\$ 30,00  
 Imprimir Tara  Zerar Sequencial

Após definir todas as configurações da etiqueta na MGV, clique em salvar.

# Enviando os dados para a impressora

Para enviar as configurações pré-definidas para a impressora, retorne para a tela inicial do MGV 7 e clique em "Carga".



Em seguida, clique na aba impressor.

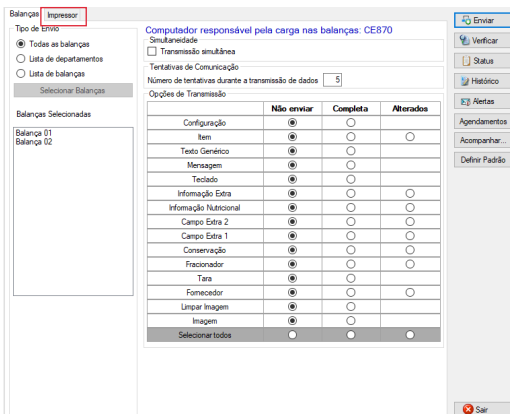

Selecione a impressora que deseja enviar a informação e determine as opções de transmissão, após clique em enviar. Aguarde a impressora receber a informação e assim que o LED azul estabilizar ela estará pronta para uso.

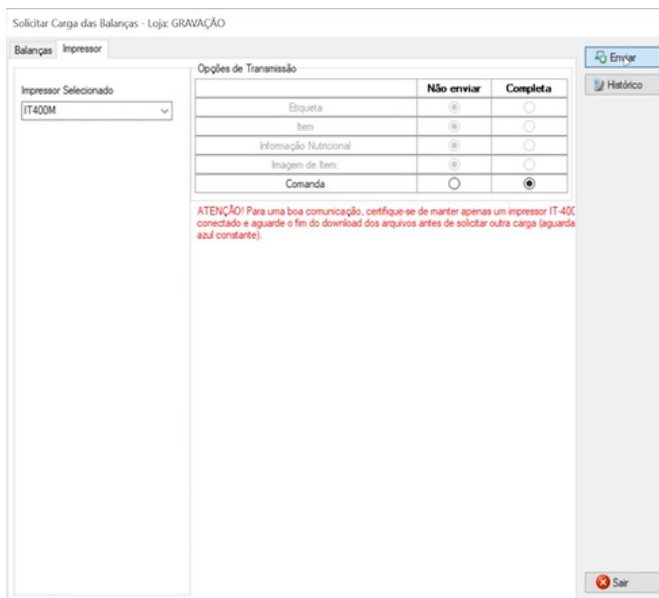

# Comunicando com a balança

Acesse a programação da balança para ativar o parâmetro C14 (PIT400) - Protocolo de comunicação para a impressora térmica IT400M.

Com o display em zero, tecle "Modo" e digite a senha de acesso [2011] e tecle novamente "Modo". Navegue até o parâmetro C14 utilizando a tecla "Entra", pressione a tecla "liga/desliga" até aparecer a mensagem "PIT400", em seguida pressione "Entra" até sair do modo programação.

Realize as configurações necessárias para personalizar o cabeçalho e rodapé da etiqueta, bem como definir o prefixo (opcional) do código de barras e o valor mínimo para que a impressão saia no modo comanda (opcional).

Com o prato da balança vazio, acessar o **modo comanda** na tela de pesagem pressionando:

## "Modo" + "5" + "Entrar"

- Se o impressor não estiver com alguma etiqueta válida para o Modo Comanda, será exibido no display da balança a mensagem "Cod não cAdAst";
- Se houver erro de comunicação com o impressor será exibido "Err 4 t out";
- Se houver erro na validação dos dados recebidos será exibido "Err 5";
- Com o instrumento de pesagem em modo pesagem, digite o valor do preço/kg, que será exibido no display "Preço/kg";
- Aplicar a tara (se aplicável);
- Coloque o produto na plataforma de pesagem. O campo "Preço total" será calculado automaticamente;
- Pressione a tecla <Imprimir> ou aguarde a impressão automática, caso esteja com o modo Pré-Empacotamento habilitado;
- Se o preço total estiver abaixo do mínimo, a impressão não irá ocorrer;
- Se o preço total estiver acima do preço limite, o total impresso na Comanda será o limite configurado no MGv.

A etiqueta será impressa na impressora IT400M.

**Obs:** O modo "Comanda" não opera com venda por unidade.

## Etiquetas

O MGv 7 oferece flexibilidade com 15 opções de layouts para trabalhar com a impressora IT400M. Abaixo, você pode ver exemplos de etiquetas no modo comanda e modo rotulagem, já atendendo a norma nutricional RDC 429.

**RDC 429**

**PÃO ITALIANO**

DATA: 01/05/22 PESO: 1,000 kg (L)  
VALIDADE: 15/05/22 TARA: 0,100 kg (T) R\$kg: 17,80

**TOTAL R\$**  
**17,80**

2 000100 017647

XXXXXXXX - 01 LINHA - INFORMAÇÃO EXTRA XXXXXXXXXXXX59C  
XXXXXXXX - 02 LINHA - INFORMAÇÃO EXTRA XXXXXXXXXXXX59C  
XXXXXXXX - 03 LINHA - INFORMAÇÃO EXTRA XXXXXXXXXXXX59C  
XXXXXXXX - 04 LINHA - INFORMAÇÃO EXTRA XXXXXXXXXXXX59C  
XXXXXXXX - 05 LINHA - INFORMAÇÃO EXTRA XXXXXXXXXXXX59C

ALTO EM ACÚCAR ADICIONADO GORDURA SATURADA SÓDIO

**INFORMAÇÃO NUTRICIONAL**  
Porções por embalagem: 24  
Porção: 20g (colher(es) de sopa)

	100g	20g	%VD
Valor energetico (kcal)	50	10	0%
Carboidratos (g)	5	1	0%
Açúcares totais (g)	5	1	
Aç adicionados (g)	5	1	2%
Proteínas (g)	5	1	2%
Gorduras totais (g)	5	1	2%
Gord saturadas (g)	5	1	5%
Gorduras trans (g)	5	1	50%
Fibras (g)	5	1	4%
Sódio (g)	5	1	4%

\*Percentual de valores diários fornecidos pela porção

**MODO COMANDA**

www.toledobrasil.com  
(11) 4356-9009

SEQ.: 00012 Data: 14/07/2023  
Peso: 13,330 kg (L) R\$kg: 3,67

**TOTAL R\$** **17,80**

2 000100 017647

DESCRIÇÃO	QUANT.	VALOR
Água com gás		
Água sem gás		
Refrigerante 600ml		
Refrigerante lata		
Suco natural		
Outros		

Agradecemos a sua presença  
Volte sempre

## Troca do cartão de memória

Para realizar a substituição do cartão de memória na impressora, **desligue-a** antes de tudo. Retire o cartão antigo e, **mantendo-a desligada**, insira o novo. Ligue a impressora e aguarde cerca de 2 minutos para que a impressora faça a formatação e leitura correta do novo cartão. Este procedimento garante a substituição adequada do cartão de memória, evitando problema de leitura ou formatação incorreta.

## Recomendações

- Use cotonete com álcool isopropílico 70% para limpar a cabeça térmica e o rolete de borracha;
- Nunca remova a fonte adaptadora multivoltagem da tomada, puxando-a pelo cabo. Puxe-a sempre pela fonte e afaste a fonte de superfícies quentes, molhadas / úmidas;
- Mantenha sempre limpa a área que circunda a impressora e, antes de efetuar qualquer serviço de limpeza ou manutenção, desligue a impressora da rede elétrica;
- Para limpar a impressora, utilize um pano seco e macio. Para remover manchas mais difíceis, utilize pano levemente umedecido em água e sabão neutro. Nunca use benzina, thinner, álcool ou outros solventes químicos na limpeza da impressora;
- Caso ocorra algum problema na sua impressora, consulte o manual do usuário, antes de chamar a Assistência Técnica Toledo do Brasil ou rede de Oficinas Técnicas Autorizadas;
- A Toledo do Brasil Indústria de Balanças Ltda possui filiais próprias em todo o país que prestam serviços de alta qualidade de instalação, calibração, manutenção e atualização tecnológica. Além destas filiais, a Toledo do Brasil oferece uma rede de oficinas técnicas autorizadas com peças de reposição originais para atender com rapidez e eficiência, principalmente, aos clientes do mercado varejista. Caso haja alguma dúvida, entre em contato conosco em um dos telefones indicados no final deste guia, que teremos o prazer em lhe ajudar ou indicar a oficina técnica autorizada mais próxima.



Para suas anotações



**Toledo do Brasil**  
Indústria de Balanças Ltda.

[toledobrasil.com](http://toledobrasil.com)

